

效率测试设备软件操作指南

一. 开始画面

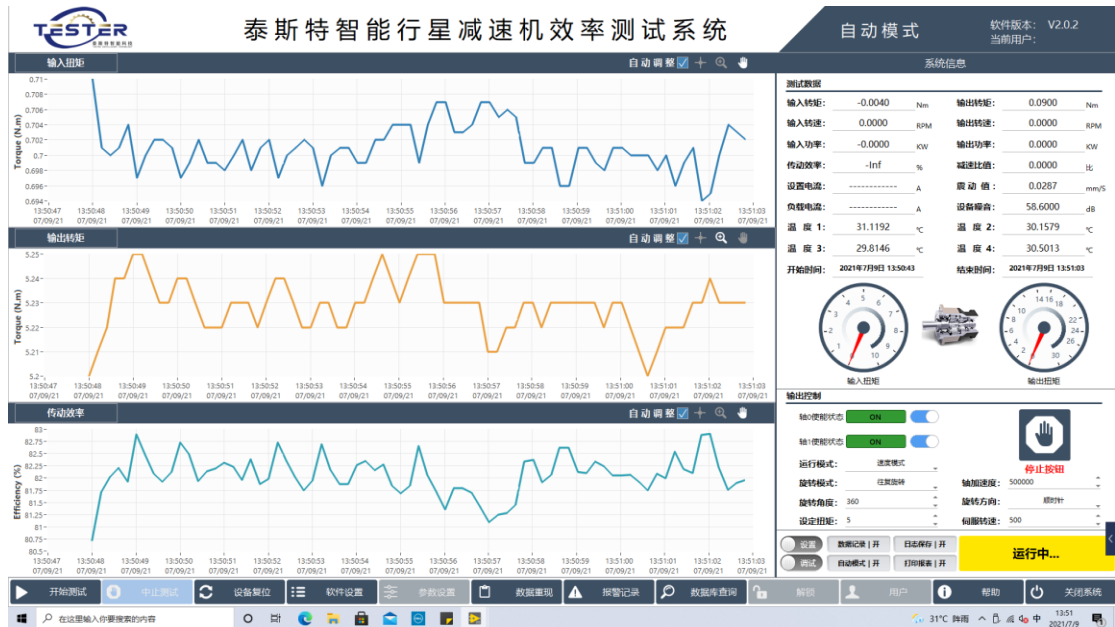
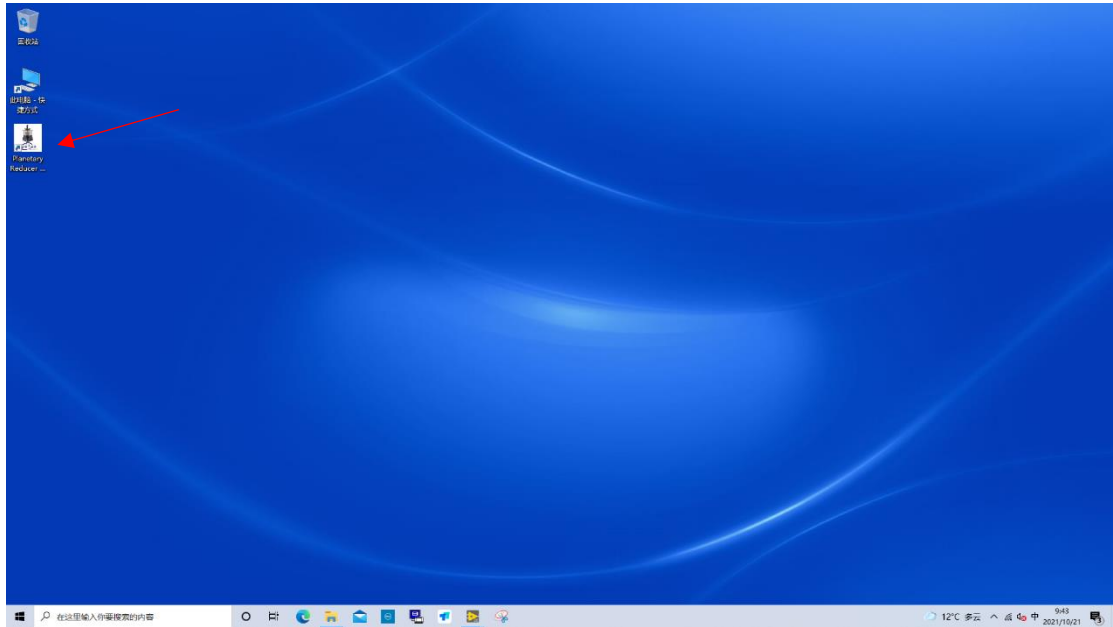

电脑开机后，双击桌面的测试软件，会出现如上图显示，

二. 解锁软件

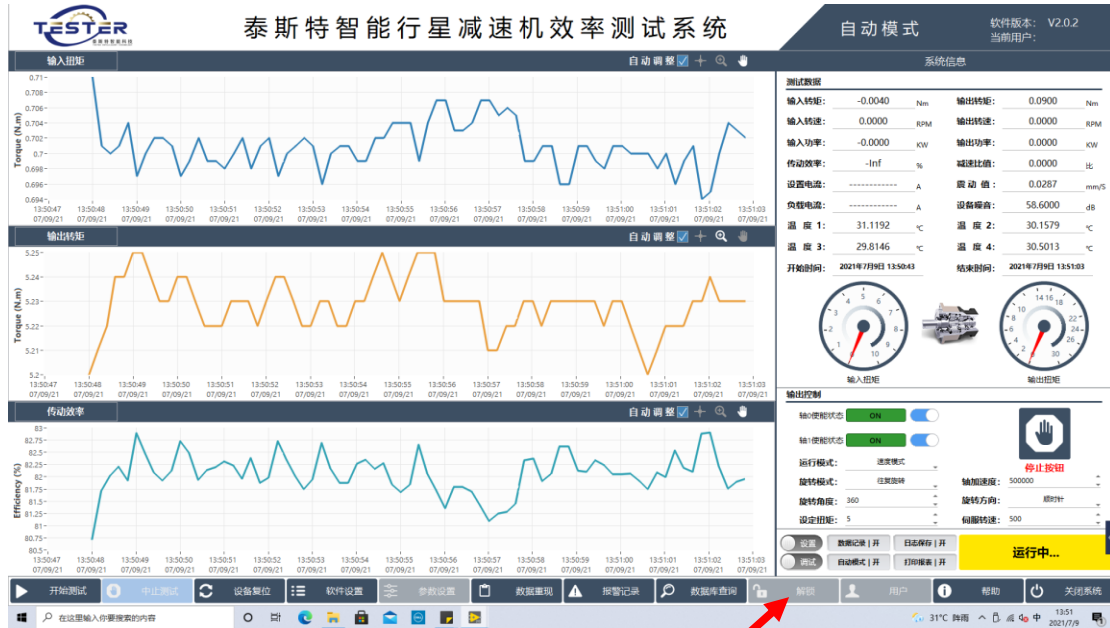

点击解锁功能，软件才可以正常操作 密码 admin

三. 参数设置



- 1, 如果测试模式为单方向连续旋转，此参数框内，参数更改对象为，旋转速度模式，输入测试扭矩，输入测试转速，待此三个

参数设置完成后即可点击开始测试按钮进行正常测试。测试过程中，测试加载扭矩和测试转速可以在线修改。

- 2, 如果测试工艺为正反方向频繁运转, 则此参数框内, 参数更改对象为, 旋转模式更改为位置模式, 并输入旋转所需角度, 角度输入建议为 $360^{\circ} * N$ 圈, 输入旋转转速, 并更改加速度, 此加速度最大值为 5000000, 数值越大加速度越快, 相反数值越小, 加速度越慢, 可以理解成加减速时间。测试过程中旋转角度不可更改。

四 . 开始启动测试

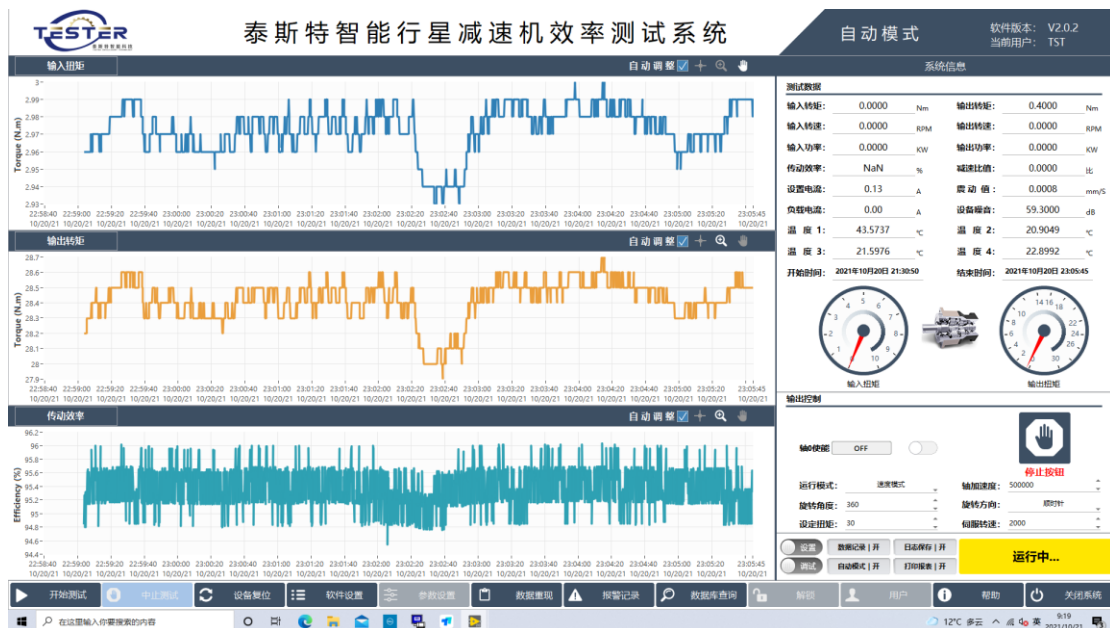

参数设置确认后, 点击开始测试按钮, 输入文件名称, 确认后, 设备即可正常处于测试状态, 此时设备正常运转。

五 . 停止测试



如上图指示，操作者要停止检测时，点击图示箭头标志，停止测试，此时设备会根据设备参数里的加减速时间停止设备驱动，包括卸载负载转矩。

六． 关闭软件

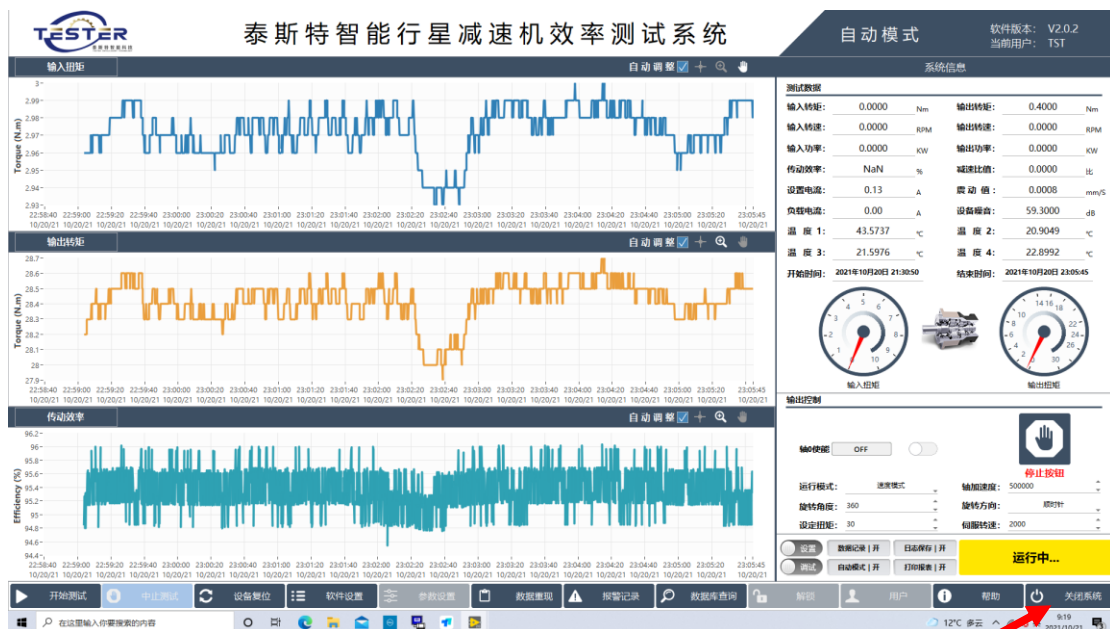

如操作者需关闭测试软件时，点击关闭系统按钮即可

七． 测试数据



八. 软件画面介绍



- 输入转矩：减速机驱动端当前消耗转矩
- 输入转速：减速机驱动端当前测试转速
- 输入功率：减速机驱动端当前做功
- 输出转矩：减速机负载端当前消耗转矩

- e. 输出转速: 减速机驱动端当前测试转速
- f. 输出功率: 减速机驱动端当前做功
- g. 传动效率: 减速机的传动效率值, 参考 $P=T2/ (T1*i)$
- h. 减速比值: 减速机测试速比值
- i. 设置电流: 磁粉制动器值 (双驱动和非标机型忽略)
- j. 震动值 : 设备震动值
- k. 负载电流: 磁粉制动器值 (双驱动和非标机型忽略)
- l. 温度 1 : 减速机温度检测 1
- m. 温度 2 : 减速机温度检测 2
- n. 温度 3 : 负载端电机温度检测 3
- o. 温度 4 : 驱动端电机温度检测 4
- p. 开始时间: 产品开始测试起始时间
- q. 结束时间: 产品开始测试终止时间



可以手动释放输入和负载电机的使能状态, 可以自由旋转。或者设备

不断电关机情况下，可释放使能信号，避免电机长时间使能状态导致发热。

九．数据查询

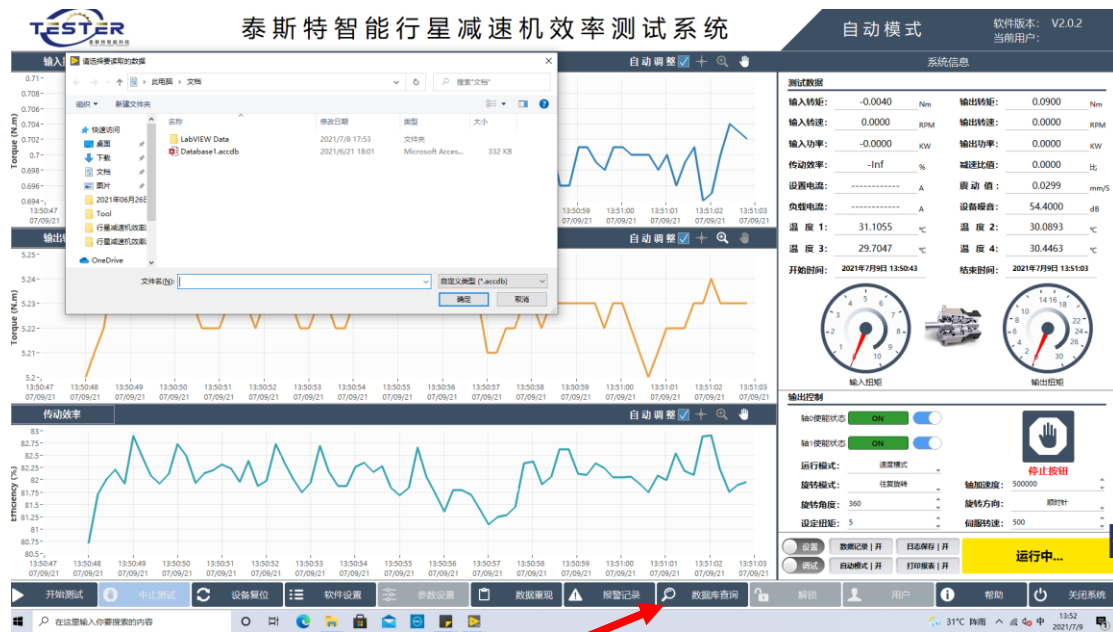

点击数据查询，可支持查询历史数据和打印相关报表数据，第一步先选择测试文件，第二步，选择测试产品的开始和结束时间段，第三步点击查询，即可显示数据，可按需进行操作，导出 EXCEL.也可显示历史曲线，注意，如果历史输入过大，重现曲线时时间会比较长。

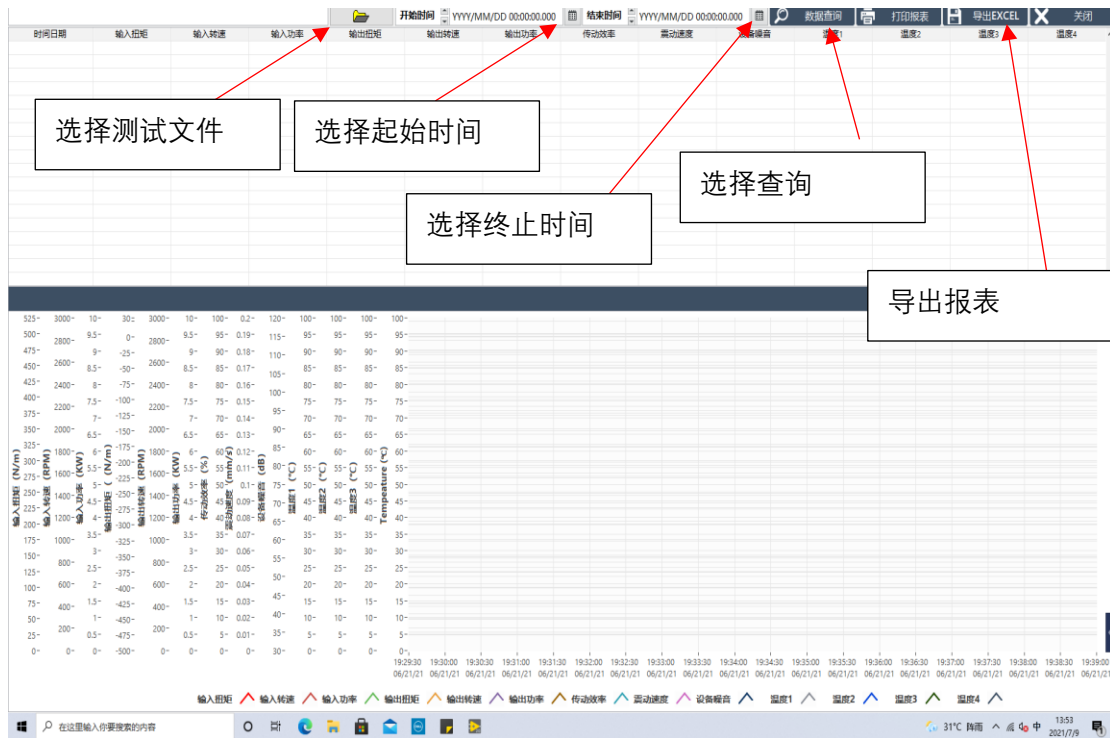

十. 其余辅助操作



图标所示，可对曲线进行放大缩小操作，或者利用鼠标中键拖拽也可实现放大缩小操作，

十一.急停



如图，紧急操作时可点击图示，停止按钮，与外部急停实现相同制动效果。

十二.辅助测试



箭标所示，软件设置，可对震动值，噪音分贝值，设置一个保护上限，超限则设备停止，提示报警。

十三.操作台标识



系统：给设备机台控制通电

急停：与软件里停止按钮相同操作功能

水泵：设备运行时，磁粉制动器需要循环冷却水，该旋钮控制水泵

十四.设备标识



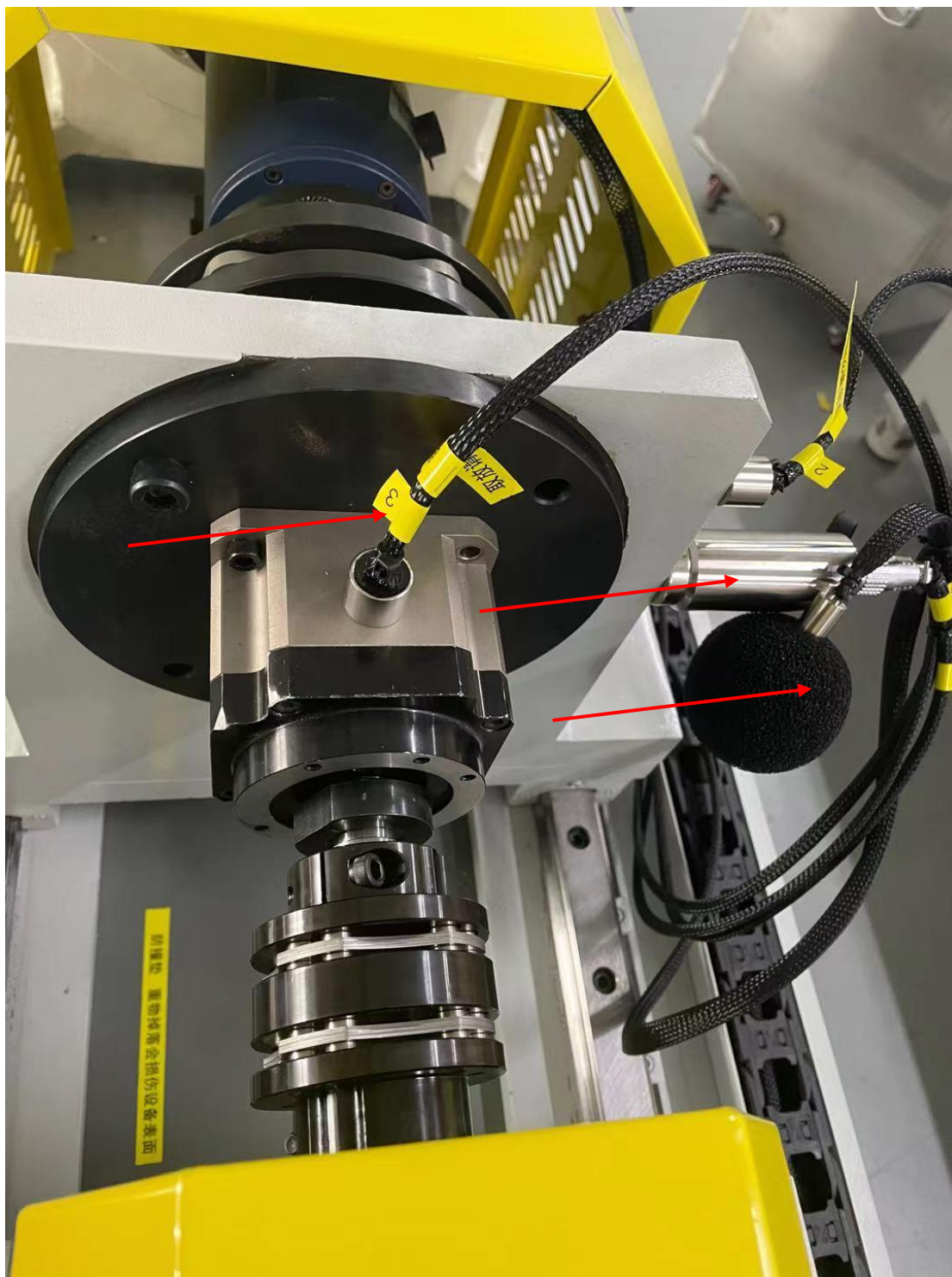

温度测量传感器：数量为 4 个，分别置于驱动段，检测段，磁粉段

震动测量传感器：数量为 1 个，测量被测减速机的振动值

噪音测量传感器：数量为 1 个，测量整体设备的环境噪音值

注意：1，各传感器的取放请勿直接拽线缆，容易拽脱落损坏传感器

- 2, 驱动端最高转速 3000 转/分钟
- 3, 如长时间不使用, 需要把磁粉制动器内部积留的水分通过空压气体吹出来, 否则长时间的积留导致内部生锈严重
- 4, 测试过程中严禁触摸旋转体部位

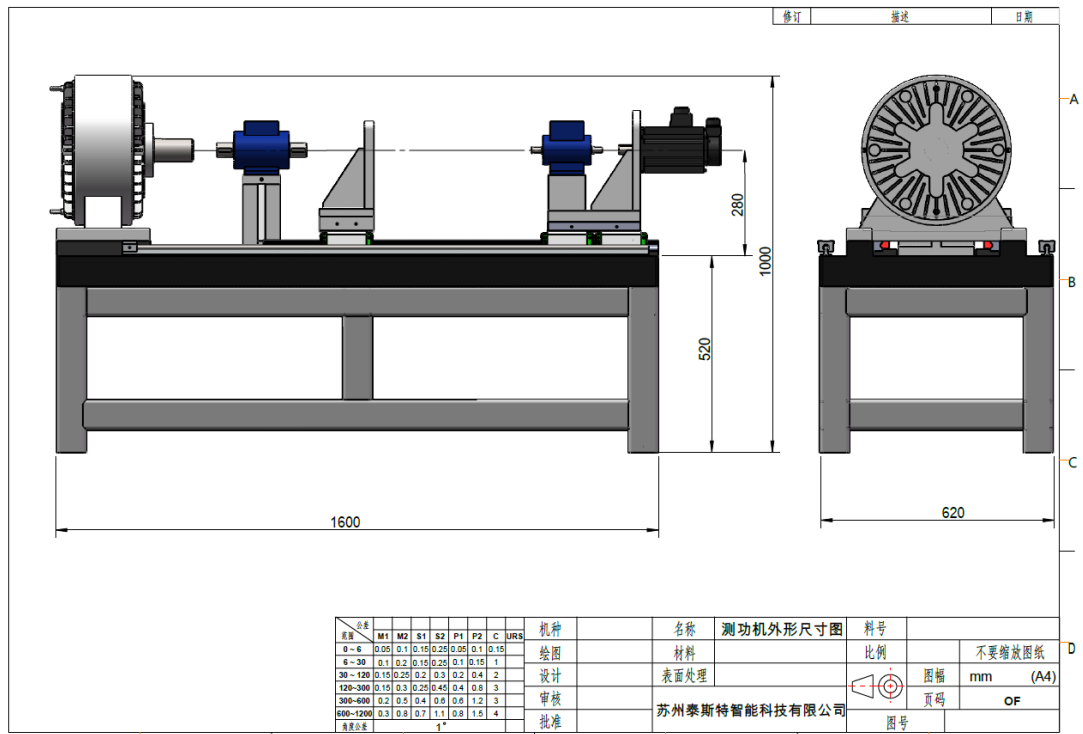

苏州泰斯特智能科技有限公司

0512-57013313

江苏省苏州市昆山市花桥镇新生路 189 号 1 号楼 201